

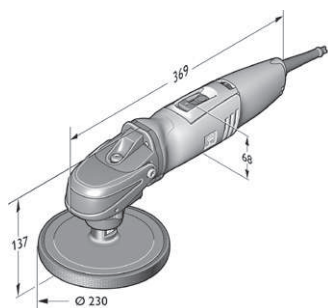

		WPO 14-15 E	WPO 14-15 E zestaw do łodzi	WPO 14-15 E zestaw	WPO 14-15 E zestaw do łodzi	WPO 14-25 E	WPO 10-25 E	WPO 10-25 E zestaw
		Wyjątkowo wydajna polerka kątowa do odnawiania pojazdów i łodzi.	Zestaw akcesoriów polerskich do odnawiania łodzi i jachtów.	Wyjątkowo wydajna polerka kątowa do odnawiania pojazdów i łodzi.	Zestaw akcesoriów polerskich do odnawiania łodzi i jachtów.	Ekstremalnie mocna polerka kątowa do odnawiania powłok lakierowanych.	Mocna poręczna polerka kątowa do odnawiania powierzchni lakierowanych.	
Strona		185	185	186	186	186	187	187
Zastosowanie	Szlifowanie zgrubne	▲	▲▲	▲	▲▲	▲▲		
	Szlifowanie precyzyjne	▲	▲▲	▲	▲▲	▲▲		
	Mikroszlifowanie	▲▲	▲▲	▲▲	▲▲	▲▲		
	Szlifowanie na sucho	▲▲	▲▲	▲▲	▲▲	▲▲		
Wyposażenie	Polerowanie	▲▲	▲▲	▲▲	▲▲	▲▲	▲▲	▲▲
	Wysokiej mocy silnik FEIN	●	●	●	●	●	●	●
	Odsysanie pyłu		●					
	Blokada wrzeciona	●	●	●	●	●	●	●
	Zabezpieczenie przed ponownym uruchomieniem	●	●	●	●	●	●	●
	Łagodny rozruch	●	●	●	●	●	●	●
Dane techniczne	Pobór mocy (W)	1 200	1 200	1 200	1 200	1 200	800	800
	Prędkość obrotowa (obr/min)	500-1 500	500-1 500	500-1 500	500-1 500	900-2 500	900-2 500	900-2 500
	Ciężar wg EPTA (kg)	2,5	2,5	2,5	2,5	2,5	2,2	2,2
	Narzędzia do polerowania Ø (mm)	☞\$	☞\$	☞\$	☞\$	☞\$	☞\$	☞\$
	Gwint mocujący	M 14	M 14	M 14	M 14	M 14	M 14	M 14
Tworzywo	Metal (stal szlachetna, metale kolorowe, aluminium)	▲▲	▲▲	▲▲	▲▲	▲▲		
	Drewno (naturalne i lakierowane)	▲	▲	▲	▲	▲▲		
	Lakier (łodzi, pojazdy)	▲▲	▲▲	▲▲	▲▲	▲		▲▲
	Tworzywo sztuczne (zbrojone włóknem szklanym, PU)	▲▲	▲▲	▲▲	▲▲	▲		▲▲
	Materiały mineralne	▲▲	▲▲	▲▲	▲▲	▲		

▲ nadaje się ▲▲ bardzo dobrze nadaje się ● zawarte



WPO 14-15 E

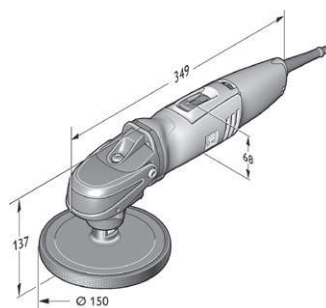

WPO 10-25 E

WPO 14-15 E

K m h d c k n l u b b y f u l k u c o t u k j u b b u n c e j y t j



5_VlgfUldUingfcbUP+*

Pobór mocy	W	1 200
Moc użytkowa	W	750
Prędkość obrotowa biegu jałowego	obr/min	500-1 500
Kabel z wtyczką	m	4,0
Ciężar wg EPTA	kg	2,5
Narzędzia do polerowania Ø	mm	230
Gwint mocujący		M 14
Bi a Y r l a C k J b j U		+ 88% (, \$ \$ \$ \$ \$
95B		(\$ %) , * , * \$ - -
7 Y b U b y t t e f i W n J 5 H e O ? \$ \$ Q		% 0 . 8 8 \$ \$
Cena brutto w PLN [PK 01]		2.116,09

Zalety narzędzi FEIN:

- ▶ Idealny zakres prędkości obrotowych z bezstopniową regulacją, do fachowej obróbki powierzchni w pojazdach i łodziach.
- ▶ Najwyższa stabilność prędkości obrotowej przy każdym obciążeniu w całym zakresie ustawień dzięki mechanicznej przekładni redukcyjnej i wysokiej mocy silnikowi FEIN.
- ▶ Specjalny osprzęt systemowy do efektywnego przygotowania używanych lakierów, nowych lakierów i lakierów odpornych na zarysowania oraz do czyszczenia, szlifowania i polerowania powierzchni łodzi i powłok żelkotowych.
- ▶ Wygodna regulacja prędkości obrotowej.
- ▶ Brak nagrzewania się przy pracy ciągłej.
- ▶ Doskonała ergonomia uchwytu.
- ▶ Blokada wrzeczona.
- ▶ Obsługa przez osoby prawo- i leworęczne.
- ▶ Zabezpieczenie przed ponownym uruchomieniem.
- ▶ Łagodny rozruch.
- ▶ Samowylączające się szczotki węglowe.
- ▶ Możliwość przebrojenia na szlifierkę rotacyjną z kółkiem odsysającym i tarczą szlifierską.

Wyposażenie:

1 uchwyt dodatkowy, 1 osłona rękojeści

WPO 14-15 E zestaw do łodzi

Zestaw akcesoriów polerskich do odnawiania łodzi i jachtów.



Akcesoria, patrz strona 187

Pobór mocy	W	1 200
Moc użytkowa	W	750
Prędkość obrotowa biegu jałowego	obr/min	500-1 500
Kabel z wtyczką	m	4
Ciężar wg EPTA	kg	2,5
Narzędzia do polerowania Ø	mm	230
Gwint mocujący		M 14
Numer zamówienia		7 221 48 50 01 0
EAN		4014586862712
Cena netto (bez VAT) [PK 01]		2.147,20
Cena brutto w PLN [PK 01]		2.641,06

Zalety narzędzi FEIN:

- ▶ Idealny zakres prędkości obrotowych z płynną regulacją, do fachowej obróbki powierzchni łodzi i jachtów.
- ▶ Najwyższa stabilność prędkości obrotowej przy każdym obciążeniu w całym zakresie ustawień dzięki mechanicznej przekładni redukcyjnej i wysokiej mocy silnikowi FEIN.
- ▶ Specjalny osprzęt systemowy do efektywnego przygotowania używanych lakierów, nowych lakierów i lakierów odpornych na zarysowania oraz do czyszczenia, szlifowania i polerowania powierzchni łodzi i powłok żelkotowych.
- ▶ Wygodna regulacja prędkości obrotowej.
- ▶ Brak nagrzewania się przy pracy ciągłej.
- ▶ Doskonała ergonomia uchwytu.
- ▶ Blokada wrzeczona.
- ▶ Obsługa przez osoby prawo- i leworęczne.
- ▶ Zabezpieczenie przed ponownym uruchomieniem.
- ▶ Łagodny rozruch.
- ▶ Samowylączające się szczotki węglowe.
- ▶ Możliwość przebrojenia na szlifierkę rotacyjną z kółkiem odsysającym i tarczą szlifierską.
- ▶ Rozbudowany program akcesoriów.
- ▶ Narzędzie dostępne również bez wyposażenia (7 221 48).

Wyposażenie:

1 polerka FEIN WPO 14-15 E z osłoną uchwytu i dodatkowym bocznym uchwytem antywibracyjnym w solidnej walizce z tworzywa sztucznego, 1 talerz wsporczy z mocowaniem na rzep, Ø 170 mm, 1 gąbka polerska, Ø 195 mm, 1 futerko jagnięce, wypukłe, Ø 235 mm, 1 kółko odsysające, 1 talerz szlifierski Ø 150 mm, 2 włókniny szlifierskie do powłok antyporostowych, 1 włóknina szlifierska, po 2 arkusze papieru ściernego Ø 150 mm, z otworami, (ziarnistość 80, 150, 180)

Obróbka powierzchni

WPO 14-15 E zestaw

Wyjątkowo wydajna polerka kątowa do odnawiania pojazdów i łodzi.



Akcesoria, patrz strona 187

Pobór mocy	W	1 200
Moc użytkowa	W	750
Prędkość obrotowa biegu jałowego	obr/min	500-1 500
Kabel z wtyczką	m	4,0
Ciężar wg EPTA	kg	2,5
Narzędzia do polerowania Ø	mm	230
Gwint mocujący		M 14
Numer zamówienia		7 221 48 51 01 0
EAN		401458687069
Cena netto (bez VAT) [PK 01]		1.768,80
Cena brutto w PLN [PK 01]		2.175,62

Zalety narzędzi FEIN:

- ▶ Idealny zakres prędkości obrotowych z bezstopniową regulacją, do fachowej obróbki powierzchni w pojazdach i łodziach.
- ▶ Najwyższa stabilność prędkości obrotowej przy każdym obciążeniu w całym zakresie ustawień dzięki mechanicznej przekładni redukcyjnej i wysokiej mocy silnikowi FEIN.
- ▶ Specjalny osprzęt systemowy do efektywnego przygotowania używanych lakierów, nowych lakierów i lakierów odpornych na zarysowania oraz do czyszczenia, szlifowania i polerowania powierzchni łodzi i powłok żelkotowych.
- ▶ Wygodna regulacja prędkości obrotowej.
- ▶ Brak nagrzewania się przy pracy ciągłej.
- ▶ Doskonała ergonomia uchwytu.
- ▶ Blokada wrzeciona.
- ▶ Obsługa przez osoby prawo- i leworęczne.
- ▶ Zabezpieczenie przed ponownym uruchomieniem.
- ▶ Łagodny rozruch.
- ▶ Samowylączające się szczotki węglowe.
- ▶ Możliwość przebrojenia na szlifierkę rotacyjną z kołpakiem odsysającym i tarczą szlifierską.
- ▶ Narzędzie dostępne również bez wyposażenia (7 221 48).

Wyposażenie:

1 uchwyt antywibracyjny, 1 osłona rękojeści, 1 tarcza oporowa z rzepem szybkoobrotującym, Ø 150 mm, 1 gąbka polerska Ø 150 mm, średnia

WPO 14-15 E zestaw do łodzi

Zestaw akcesoriów polerskich do odnawiania łodzi i jachtów.



Akcesoria, patrz strona 187

Pobór mocy	W	1 200
Moc użytkowa	W	750
Prędkość obrotowa biegu jałowego	obr/min	500-1 500
Kabel z wtyczką	m	4
Ciężar wg EPTA	kg	2,5
Narzędzia do polerowania Ø	mm	230
Gwint mocujący		M 14
Numer zamówienia		7 221 48 60 00 0
EAN		4014586872216
Cena netto (bez VAT) [PK 01]		1.641,20
Cena brutto w PLN [PK 01]		2.018,68

Zalety narzędzi FEIN:

- ▶ Idealny zakres prędkości obrotowych z płynną regulacją, do fachowej obróbki powierzchni łodzi i jachtów.
- ▶ Najwyższa stabilność prędkości obrotowej przy każdym obciążeniu w całym zakresie ustawień dzięki mechanicznej przekładni redukcyjnej i wysokiej mocy silnikowi FEIN.
- ▶ Specjalny osprzęt systemowy do efektywnego przygotowania używanych lakierów, nowych lakierów i lakierów odpornych na zarysowania oraz do czyszczenia, szlifowania i polerowania powierzchni łodzi i powłok żelkotowych.
- ▶ Wygodna regulacja prędkości obrotowej.
- ▶ Brak nagrzewania się przy pracy ciągłej.
- ▶ Doskonała ergonomia uchwytu.
- ▶ Blokada wrzeciona.
- ▶ Obsługa przez osoby prawo- i leworęczne.
- ▶ Zabezpieczenie przed ponownym uruchomieniem.
- ▶ Łagodny rozruch.
- ▶ Samowylączające się szczotki węglowe.
- ▶ Możliwość przebrojenia na szlifierkę rotacyjną z kołpakiem odsysającym i tarczą szlifierską.
- ▶ Rozbudowany program akcesoriów.
- ▶ Narzędzie dostępne również bez wyposażenia (7 221 48).

Wyposażenie:

1 polerka FEIN WPO 14-15 E z osłoną uchwytu i dodatkowym bocznym uchwytem antywibracyjnym w solidnej walizce z tworzywa sztucznego, 1 talerz wsporczy z mocowaniem na rzep, Ø 170 mm, 1 gąbka polerska, Ø 195 mm

WPO 14-25 E

Ekstremalnie mocna polerka kątowa do odnawiania powłok lakierniczych.



Akcesoria, patrz strona 187

Pobór mocy	W	1 200
Moc użytkowa	W	750
Prędkość obrotowa biegu jałowego	obr/min	900-2 500
Kabel z wtyczką	m	4
Ciężar wg EPTA	kg	2,5
Narzędzia do polerowania Ø	mm	230
Gwint mocujący		M 14
Numer zamówienia		7 221 49 51 01 0
EAN		401458687113
Cena netto (bez VAT) [PK 01]		1.768,80
Cena brutto w PLN [PK 01]		2.175,62

Zalety narzędzi FEIN:

- ▶ Idealny zakres prędkości obrotowych z bezstopniową regulacją, do fachowej obróbki powierzchni w pojazdach i łodziach.
- ▶ Najwyższa stabilność prędkości obrotowej przy każdym obciążeniu w całym zakresie ustawień dzięki mechanicznej przekładni redukcyjnej i wysokiej mocy silnikowi FEIN.
- ▶ Specjalny osprzęt systemowy do efektywnego przygotowania używanych lakierów, nowych lakierów i lakierów odpornych na zarysowania oraz do czyszczenia, szlifowania i polerowania powierzchni łodzi i powłok żelkotowych.
- ▶ Doskonała ergonomia.
- ▶ Blokada wrzeciona.
- ▶ Obsługa przez osoby prawo- i leworęczne.
- ▶ Zabezpieczenie przed ponownym uruchomieniem.
- ▶ Łagodny rozruch.
- ▶ Kabel przemysłowy H 07.
- ▶ Chronione przed pyłem łożyska kulkowe.
- ▶ Samowylączające się szczotki węglowe.
- ▶ Szeroki asortyment wyposażenia dodatkowego.
- ▶ Narzędzie dostępne również bez wyposażenia (7 221 49).

Wyposażenie:

1 uchwyt antywibracyjny, 1 osłona rękojeści, 1 tarcza oporowa z rzepem szybkoobrotującym, Ø 150 mm, 1 gąbka polerska Ø 150 mm, średnia

WPO 10-25 E

Mocna poręczna polerka kątowa do odnawiania powierzchni lakierowanych.



Akcesoria, patrz strona 187

Długość kątowa	K	, \$
Moc użytkowa	K))\$
Prędkość obrotowa biegu jałowego	obr/min	-(\$&)\$
Kabel z wtyczką	m	(
Ciężar wg EPTA	kg	\$
Narzędzia do polerowania Ø	mm	%)\$
Gwint mocujący		A%
Numer zamówienia	7 221 63 00 23 0	
EAN	4014586866055	
Cena netto (bez VAT) [PK 01]	1.544,40	
Cena brutto w PLN [PK 01]	1.899,61	

Zalety narzędzi FEIN:

- ▶ Idealny zakres prędkości obrotowych z płynną regulacją, do fachowej obróbki powierzchni w pojazdach.
- ▶ Najwyższa stabilność prędkości obrotowej przy każdym obciążeniu w całym zakresie ustawień dzięki mechanicznej przekładni redukcyjnej i wysokiej mocy silnikowi FEIN.
- ▶ Specjalne akcesoria systemowe do efektywnego odnawiania wyblakłych lakierów, nowych lakierów i lakierów odpornych na zarysowania.
- ▶ Wygodna regulacja prędkości obrotowej.
- ▶ Brak nagrzewania się przy pracy ciągłej.
- ▶ Doskonała ergonomia uchwytu.
- ▶ Blokada wrzeciona.
- ▶ Obsługa przez osoby prawo- i leworęczne.
- ▶ Zabezpieczenie przed ponownym uruchomieniem.
- ▶ Łagodny rozruch.
- ▶ Samowylączające się szczotki węglowe.

Wyposażenie:

1 uchwyt dodatkowy, 1 osłona rękojeści

WPO 10-25 E zestaw

Mocna poręczna polerka kątowa do odnawiania powierzchni lakierowanych.



Akcesoria, patrz strona 187

Pobór mocy	W	800
Moc użytkowa	W	550
Prędkość obrotowa biegu jałowego	obr/min	900-2 500
Kabel z wtyczką	m	4
Ciężar wg EPTA	kg	2,2
Narzędzia do polerowania Ø	mm	150
Gwint mocujący		M 14
Numer zamówienia	7 221 63 51 01 0	
EAN	4014586867199	
Cena netto (bez VAT) [PK 01]	1.592,80	
Cena brutto w PLN [PK 01]	1.959,14	

Zalety narzędzi FEIN:

- ▶ Idealny zakres prędkości obrotowych z płynną regulacją, do fachowej obróbki powierzchni w pojazdach.
- ▶ Najwyższa stabilność prędkości obrotowej przy każdym obciążeniu w całym zakresie ustawień dzięki mechanicznej przekładni redukcyjnej i wysokiej mocy silnikowi FEIN.
- ▶ Specjalne akcesoria systemowe do efektywnego odnawiania wyblakłych lakierów, nowych lakierów i lakierów odpornych na zarysowania.
- ▶ Wygodna regulacja prędkości obrotowej.
- ▶ Brak nagrzewania się przy pracy ciągłej.
- ▶ Doskonała ergonomia uchwytu.
- ▶ Blokada wrzeciona.
- ▶ Obsługa przez osoby prawo- i leworęczne.
- ▶ Zabezpieczenie przed ponownym uruchomieniem.
- ▶ Łagodny rozruch.
- ▶ Samowylączające się szczotki węglowe.
- ▶ Narzędzie dostępne również bez wyposażenia (7 221 63).

Wyposażenie:

1 uchwyt antywibracyjny, 1 osłona rękojeści, 1 tarcza oporowa z rzepem szybkomocującym, Ø 150 mm, 1 gąbka polerska Ø 150 mm, średnia

Polerki

Wyposażenie ogólne



Walizka narzędziowa

Walizka z tworzywa sztucznego, wymiary wewnętrzne: 470x78px 275 x 232 mm

Numer zamówienia	Cena netto (bez VAT)	Cena brutto w PLN
3 39 01 122 01 0	260,40	320,29

Akcesoria WPO 10-25 E, WPO 14-15 E, WPO 14-15 XE, WPO 14-25 E

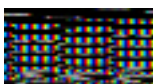

Zestaw do odnawiania lakieru i obróbki wykańczającej

Idealny zestaw akcesoriów do odnawiania i obróbki nowego lakieru. Nadaje się idealnie również do obróbki wykańczającej świeżych powłok lakierniczych (z wyjątkiem lakierów matowych). Zawartość walizki z tworzywa sztucznego: 1-etapowy środek polerski FEIN 1 kg; 1 wosk zabezpieczający lakier FEIN 1 kg; 1 tarcza oporowa 150 mm; 1 futerko 150 mm; 2 pomarańczowe średnio twarde gąbki polerskie 150 mm; 1 gąbka karbowana; 53 kształtki ściernie o ziarnistości 2800; 1 osetka ścierna; 1 kostka nawilżająca; 1 masa plastyczna do czyszczenia 200 g; 2 ściereczki z mikrofazy.

Numer zamówienia	Cena netto (bez VAT)	Cena brutto w PLN
6 37 23 028 04 0	836,40	1.028,77



Kog krpU WU Vh

Preparat do ochrony lakieru w sprayu do czyszczenia i trwałej ochrony polerowanych powierzchni. Usuwa resztki środków polerskich z elementów z tworzyw sztucznych.

Zawartość ml	Numer zamówienia	Cena netto (bez VAT)	Cena brutto w PLN
500	6 37 26 025 01 0	73,70	90,65

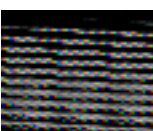

Szpachlówka do czyszczenia

Masa plastyczna FEIN do delikatnego czyszczenia powierzchni lakierowanych i szklanych, usuwa ślady po mgiełce lakierniczej, rdzę nalotową, smołę, żywice, ślady po owadach, zabrudzenia atmosferyczne i zapieczony pył hamulcowy z felg.

Numer zamówienia	Cena netto (bez VAT)	Cena brutto w PLN
6 37 33 007 01 0	133,40	164,08

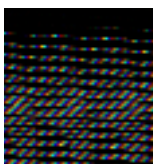

Ścierka z mikrofazy

drobne oczka do usuwania z pozostałości po polerowaniu. Wykonanie bezszwowe, nie pozostawia rys ani włókien

Numer zamówienia	Cena netto (bez VAT)	Cena brutto w PLN
6 37 33 003 01 0	29,60	36,41

Obróbka powierzchni

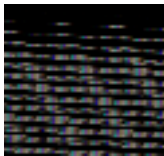

Płatki ścierne

ultradrobny, samoprzylepny papier ścierny o uziarnieniu 2800, do obróbki usterek lakierniczych, np. wtrąceń lakierniczych. 1 zestaw ok. 53 płatków ściernych o przekroju Ø 30 mm. Dostosowane do ręcznej kostki szlifierskiej 6 37 33 002 01 0

Numer zamówienia	Cena netto (bez VAT)	Cena brutto w PLN
6 37 17 221 01 0	39,20	48,22



Kostki nawilżające

Poręczna kostka z gąbki do czystego nawilżania płatków ściernych.

Numer zamówienia	Cena netto (bez VAT)	Cena brutto w PLN
6 37 33 001 01 0	13,00	15,99



Ręczna kostka szlifierska

Do usuwania uszkodzeń lakieru i przygotowania powierzchni do lakierowania. Długość 100 mm, szerokość 30 mm, wysokość 20 mm. Ciężar 100 g.

Numer zamówienia	Cena netto (bez VAT)	Cena brutto w PLN
6 37 23 008 00 0	31,00	38,13



1-etapowy środek polerski FEIN

Idealny do lakierów odpornych na zarysowania uszkodzonych w mocnym lub lekkim stopniu. Doskonały połysk po jednej operacji polerowania. Nie zawiera oleju silikonowego. Doskonale nadaje się również do jachtów (żelkot).

Zawartość kg	Numer zamówienia	Cena netto (bez VAT)	Cena brutto w PLN
1	6 37 26 014 01 0	171,60	211,07



Dysk elastyczny

z rzepem szybkoocucującym M 14,

Ø mm	Numer zamówienia	Cena netto (bez VAT)	Cena brutto w PLN
80	6 38 06 179 01 5	84,50	103,94
125	6 38 06 169 01 6	53,10	65,31
130	6 38 06 178 01 1	119,10	146,49
150	6 38 06 170 01 8	64,20	78,97



Dysk elastyczny

do futerek polerskich ze sznurkiem ściągającym i pokryciem gumowym, M14

Ø mm	Numer zamówienia	Cena netto (bez VAT)	Cena brutto w PLN
120	6 38 06 012 00 8	65,00	79,95

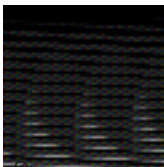

Gąbka polerska

Do polerowania lakieru. Różne stopnie twardości: miękka do nowych lakierów, średnia do lakierów lekko wyblakłych i nakładania wosku, twarda do lakierów mocno wyblakłych. Szybkie mocowanie na rzep, wysokość 40 mm.

mm	Wersja	Numer zamówienia	Cena netto (bez VAT)	Cena brutto w PLN
100	miękka	6 37 23 024 01 8	77,40	95,20
100	twarda	6 37 23 023 01 0	77,40	95,20
125	średni	6 37 23 017 01 0	53,80	66,17
150	średni	6 37 23 018 01 8	59,20	72,82

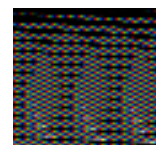

Pomarańczowa gąbka polerska

O drobnych porach, średniej twardości gąbka polerska do nowych i starych lakierów, Ø 150 mm

Numer zamówienia	Cena netto (bez VAT)	Cena brutto w PLN
6 37 23 028 01 0	64,40	79,21

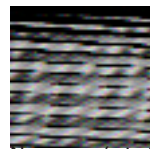

Gąbka waflowa

Wyjątkowo drobna i miękka gąbka polerska do usuwania drobnych rys na ciemnych lakierach. Ø 150 mm

Numer zamówienia	Cena netto (bez VAT)	Cena brutto w PLN
6 37 23 029 01 0	64,40	79,21



Futro jagnięce

z naciągiem

Ø mm	Numer zamówienia	Cena netto (bez VAT)	Cena brutto w PLN
120	6 37 23 007 00 2	32,70	40,22



Wkładki do szybkiego mocowania na rzep

z szybkim mocowaniem na rzep.

Ø mm	Numer zamówienia	Cena netto (bez VAT)	Cena brutto w PLN
125	6 37 23 008 00 0	31,00	38,13
150	6 37 23 009 00 4	39,70	48,83



Wosk zabezpieczający lakier FEIN Top

Długotrwałe zabezpieczenie lakieru przez wysokiej jakości woski naturalne i syntetyczne. Nadaje niesamowity połysk. Nie zawiera oleju silikonowego.

Zawartość kg	Numer zamówienia	Cena netto (bez VAT)	Cena brutto w PLN
1	6 37 26 015 01 0	150,20	184,75

Akcesoria WPO 14-15 E

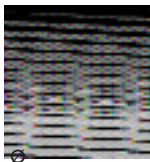

Dysk elastyczny

z rzepem szybkoocucującym M 14,

Ø mm	Numer zamówienia	Cena netto (bez VAT)	Cena brutto w PLN
170	6 38 06 187 01 0	152,60	187,70

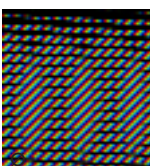

Gąbka polerska

Ø 195 mm do talerza szlifierskiego Ø 170 mm 6 38 06 187 01 0 M 14 z mocowaniem na rzep. Zalecana robocza prędkość obrotowa 500-1000 obr./min.

mm	Numer zamówienia	Cena netto (bez VAT)	Cena brutto w PLN
195	6 37 23 034 01 0	71,50	87,95

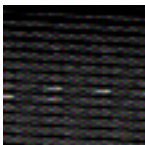

Tarcza wełniana

Średnica ok. 230 mm do talerza szlifierskiego Ø 170 mm 6 38 06 187 01 0 M 14 z mocowaniem na rzep. Zalecana robocza prędkość obrotowa 500-1200 obr./min. Jakość TOPWOOL, tarcza polerska Frisbee. Mieszanka wełny jagnięcej/ włókien syntetycznych, możliwość prania.

Ø mm	Numer zamówienia	Cena netto (bez VAT)	Cena brutto w PLN
230	6 37 23 035 01 0	94,50	116,24

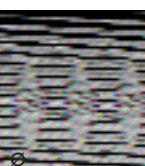

Talerz szlifierski

Z mocowaniem na rzep, Ø 150 mm z otworem odciągowym M 14. Układ otworów odpowiedni do ściernic FEIN i innych.

Ø mm	Numer zamówienia	Cena netto (bez VAT)	Cena brutto w PLN
150	6 38 06 188 01 0	254,70	313,28



Arkusze ścierne
z perforacją, Ø 150 mm, z szybkim mocowaniem na rzepu
Zakres zastosowań: metal, szkielety karoserii samochodowych,
spoiny lutowane, spawy, tworzywa TWS. Jakość:
Wysokowydajne płótno ściernie, związane żywicą syntetyczną,
korund. Właściwość: wysoka trwałość i wydajność ścierna.

Ziarnistość	JO (jedn. opakowania)	Numer zamówienia	Cena netto (bez VAT)	Cena brutto w PLN
60	Szt. 50	6 37 28 010 01 6	355,60	437,39



Arkusze ścierne
z perforacją, Ø 150 mm, z szybkim mocowaniem na rzepu
Zakres zastosowań: drewno, farba, lakiery samochodowe, masa szpachlowa,
tworzywa sztuczne i TWS. Jakość: związane żywicą syntetyczną, korund.
Właściwość: znacznie zmniejszone zatykanie się, elastyczność.

Ziarnistość	JO (jedn. opakowania)	Numer zamówienia	Cena netto (bez VAT)	Cena brutto w PLN
80	Szt. 50	6 37 28 074 01 4	178,80	219,92
120	Szt. 50	6 37 28 084 01 3	154,10	189,54
150	Szt. 50	6 37 28 012 01 8	154,10	189,54
180	Szt. 50	6 37 28 013 01 2	154,10	189,54
240	Szt. 50	6 37 28 015 01 4	154,10	189,54
320	Szt. 50	6 37 28 017 01 1	154,10	189,54



Arkusze ścierne
z perforacją, Ø 150 mm, z szybkim mocowaniem na rzepu
Zakres stosowania: drewno, farba, szpachlówka, lakier
samochodowy, płyty GFK, tworzywa sztuczne. Jakość: żywica
syntetyczna jako lepiszcze, korund. Właściwość: bardzo elastyczna.

Ziarnistość	JO (jedn. opakowania)	Numer zamówienia	Cena netto (bez VAT)	Cena brutto w PLN
600	Szt. 50	6 37 28 132 01 0	151,10	185,85
800	Szt. 50	6 37 28 133 01 0	151,10	185,85
1 200	Szt. 50	6 37 28 134 01 0	151,10	185,85



Zestaw arkuszy ściernych
W komplecie po 10 szt. ziarn. 60, 80, 120, 180, 240.

JO (jedn. opakowania)	Numer zamówienia	Cena netto (bez VAT)	Cena brutto w PLN
Szt. 50	6 37 28 074 02 0	151,10	185,85

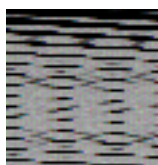

Włóknina szlifierska do powłok antyporostowych
Korund, żywicę syntetyczną, korund. Właściwość: wysoka trwałość i wydajność ścierna.

mm	Wersja	Numer zamówienia	Cena netto (bez VAT)	Cena brutto w PLN
160	miękka	6 37 23 026 01 5	98,50	121,16
160	twarda	6 37 23 025 01 2	98,50	121,16

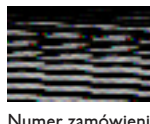

Ośłona ochronna
z szybkim mocowaniem na rzepu
Zakres zastosowań: drewno, farba, lakiery samochodowe, masa szpachlowa,
tworzywa sztuczne i TWS. Jakość: związane żywicą syntetyczną, korund.
Właściwość: znacznie zmniejszone zatykanie się, elastyczność.



Złączka rurowa
Uniwersalne rozwiązanie do łączenia elektronarzędzi
i akcesoriów z odciąganiem pyłu na odkurzacz. Elastyczna tulejka
gumowa, długość 70 mm, średnica wewnętrzna 31,5 mm.

Numer zamówienia	Cena netto (bez VAT)	Cena brutto w PLN
3 13 22 771 00 9	20,20	24,85

Akcesoria WPO 10-25 E, WPO 14-15 E

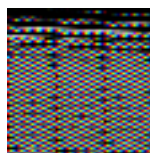

Walizka narzędziowa
Walizka z tworzywa sztucznego, wymiary wewnętrzne:
470 x 275 x 116 mm

Numer zamówienia	Cena netto (bez VAT)	Cena brutto w PLN
3 39 01 118 01 0	153,10	188,31

Akcesoria WPO 14-15 E, WPO 14-25 E



Szczotka garnkowa nylonowa
Ø 125 mm, uziarnienie 46, M 14, do szczotkowania powierzchni
po usunięciu farby ługiem, oczyszczania belek dachowych,
odnawiania powierzchni zabytkowych mebli, zdrapywania farby
przed ponownym malowaniem powierzchni, do gratowania

Numer zamówienia	Cena netto (bez VAT)	Cena brutto w PLN
6 37 22 048 01 4	152,70	187,82

Akcesoria WPO 14-15 E, WPO 14-15 XE



Dysk elastyczny
z rzepem szybkomocującym M 14,

Ø mm	Numer zamówienia	Cena netto (bez VAT)	Cena brutto w PLN
200	6 38 06 171 01 7	101,20	124,48



Dysk elastyczny
do futerek polerskich ze sznurkiem ściągającym i pokryciem
gumowym, M14

Ø mm	Numer zamówienia	Cena netto (bez VAT)	Cena brutto w PLN
170	6 38 06 030 00 4	90,10	110,82



Gąbka polerska
Do polerowania lakieru. Różne stopnie twardości: miękka
do nowych lakierów, średnia do lakierów lekko wyblakłych
i nakładania wosku, twarda do lakierów mocno wyblakłych.
Szybkie mocowanie na rzep, wysokość 40 mm.

mm	Wersja	Numer zamówienia	Cena netto (bez VAT)	Cena brutto w PLN
160	miękka	6 37 23 026 01 5	98,50	121,16
160	twarda	6 37 23 025 01 2	98,50	121,16



Futro jagnięce
z naciąganiem

Ø mm	Numer zamówienia	Cena netto (bez VAT)	Cena brutto w PLN
170	6 37 23 003 00 3	59,70	73,43



Futro jagnięce
z szybkim mocowaniem na rzep.

Ø mm	Numer zamówienia	Cena netto (bez VAT)	Cena brutto w PLN
200	6 37 23 010 00 6	67,80	83,39

Obróbka
cdk.jm.wj